

Seria VPA



A16

Nawiewna centrala wentylacyjna o wydajności do **1520 m³/h** w kompaktowej, obudowie izolowanej termicznie i akustycznie, wyposażona w nagrzewnicę elektryczną.

■ Zastosowanie

Centrala nawiewna VPA zapewnia filtrację i podgrzewanie świeżego powietrza nawiewanego do pomieszczenia lub zespołu pomieszczeń. Wydajność urządzenia od 200 do 1520 m³/h.

■ Obudowa

Obudowa centrali wykonana jest z płyt warstwowych: ze stopu aluminium cynkowego, z wewnętrzną izolacją termiczną i akustyczną z wełny mineralnej. Grubość izolacji 25 mm.

■ Filtr

Centrala nawiewna wyposażona jest w filtr o klasie filtracji G4.

■ Nagrzewnica

Do podgrzewania nawiewanego powietrza w okresie zimowym i przejściowym służy elektryczna nagrzewnica wyposażona w dwustopniowe zabezpieczenie przed przegrzaniem. Elementy grzejne nagrzewnicy wykonane są ze stali nierdzewnej.

■ Wentylator

Do transportu powietrza służy wentylator odśrodkowy z wirnikiem, który ma łopatki zagięte do tyłu oraz wbudowane zabezpieczenie termiczne z automatycznym restartem. Elektryczny silnik wentylatora i wirnik wyważone są dynamicznie na dwóch płaszczyznach, a zastosowane w nich łożyska kulkowe nie wymagają obsługi. Okres pracy nie mniej niż 40000 godzin. Niektóre z typów wyposażone są w silnik o zwiększonej mocy (VPA-1).

■ Sterowanie i automatyka

Możliwe są 2 warianty wykonania: bez sterowania oraz z systemem sterowania i automatyki (z programatorem tygodniowym czasu pracy, wydajności wentylatora i mocy nagrzewnicy). System sterowania pozwala regulować wydatek powietrza, ustawiać temperaturę nawiewanego powietrza, kontrolować stopień zanieczyszczenia filtra oraz zaprogramować tygodniowy cykl pracy urządzenia. Dodatkowo system automatyki zapewnia ochronę przed przegrzaniem nagrzewnicy. Do komunikacji z urządzeniem

służy panel sterujący, który należy zamontować w pomieszczeniu, do którego jest dostarczane powietrze – panel zawiera czujnik temperatury.

■ Funkcje sterowania i zabezpieczenia

- ▶ Włączenie/wyłączenie centrali;
- ▶ Regulacja prędkości obrotowej wentylatorów;
- ▶ Podtrzymywanie zadanej temperatury w pomieszczeniu wg czujnika na panelu sterowania – płynna regulacja mocy ogrzewania;
- ▶ Praca w programie dobowym lub tygodniowym;
- ▶ Bezpieczne uruchomienie/wyłączenie wentylatorów;
- ▶ Aktywne zabezpieczenie przed przegrzaniem nagrzewnicy wg czujnika temperatury w kanale wentylacyjnym, a także na podstawie sygnał z termokontaktów (50°C – automatyczny restart, 90°C – ręczny restart);
- ▶ Przemuchiwanie nagrzewnicy po wyłączeniu centrali;
- ▶ Kontrola zanieczyszczenia filtra wg licznika motogodzin wentylatora.

■ Montaż

Centralę nawiewną można przymocować do podłoga lub sufitu za pomocą uchwytów wyposażonych w podkładki antywibracyjne. Urządzenie można zamontować zarówno w pomieszczeniach technicznych, jak i w pomieszczeniach, które ono obsługuje. Wszystkie modele przeznaczone są do połączenia z okrągłymi przewodami wentylacyjnymi o średnicy 100, 125, 150, 160, 200, 250, 315 mm.

Urządzenie może być montowane w każdej pozycji, oprócz pionowej, kiedy strumień powietrza skierowany byłby w dół. Oznacza to, że nagrzewnica elektryczna nie może znajdować się pod wentylatorem. Podczas montażu urządzenia należy pamiętać o konieczności pozostawienia niezbędnego miejsca dla obsługi serwisowej.

Seria		Średnica kołnierza [mm]	Moc nagrzewnicy [kW]	Ilość faz	Wersja automatyki
VPA	1 – zwiększona moc silnika	100; 125; 150; 200; 250; 315	1,8; 2,4; 3,4; 3,6; 5,1; 6; 9	1 – jednofazowy; 3 – trzyfazowy	A16 tabela str. 260

Akcesoria



str. 274

str. 335

str. 173

str. 337

str. 339

Charakterystyki techniczne:

	VPA 100-1,8-1**	VPA 125-2,4-1*	VPA 150-2,4-1*	VPA 150-3,4-1*	VPA 150-5,1-3*	VPA 150-6,0-3*	VPA 200-3,4-1*	VPA 200-5,1-3*	VPA 200-6,0-3*
Napięcie [V]	1~ 230		1~ 230		3~ 400		1~ 230	3~ 400	
Maksymalna moc wentylatora [W]	73	75	98			193			
Pobór prądu wentylatora [A]	0,32	0,33	0,43			0,84			
Moc nagrzewnicy [kW]	1,8	2,4	2,4	3,4	5,1	6,0	3,4	5,1	6,0
Pobór prądu nagrzewnicy	7,8	10,4	10,4	14,8	7,4	8,7	14,8	7,4	8,7
Ilość elementów grzejnych nagrzewnicy	3	3	2	2	3	3	2	3	3
Całkowita moc urządzenia [kW]	1,873	2,475	2,498	3,498	5,198	6,098	3,593	5,293	6,193
Całkowity pobór prądu urządzenia [A]	8,12	10,73	10,83	15,23	7,83	9,13	15,64	8,24	9,54
Wydajność [m³/h]	190	285	425			810			
Obroty [min⁻¹]	2830	2800	2705			2780			
Poziom hałasu na odległość [dB(A)/3 m]	27	28	29			30			
Maksymalna temperatura pracy [°C]	od -25 do +55		-25 do +55			od -25 do +45			
Materiał obudowy	aluminium ocynkowane		aluminium ocynkowane			aluminium ocynkowane			
Izolacja	25 mm wełna mineralna		25 mm wełna mineralna			25 mm wełna mineralna			
Filtr	G4		G4			G4			
Rozmiar króćca przyłączeniowego [mm]	100	125	150			200			
Waga [kg]	50		50			52			

	VPA 250-3,6-3*	VPA 250-6,0-3*	VPA 250-9,0-3*	VPA 315-6,0-3*	VPA 315-9,0-3*	VPA-1 315-6,0-3*	VPA-1 315-9,0-3*
Napięcie [V]	3~ 400			3~ 400			
Maksymalna moc wentylatora [W]	194			171		296	
Pobór prądu wentylatora [A]	0,85			0,77		1,34	
Moc nagrzewnicy [kW]	3,6	6,0	9,0	6,0	9,0	6,0	9,0
Pobór prądu nagrzewnicy	5,3	8,7	13,0	8,7	13,0	8,7	13,0
Ilość elementów grzejnych nagrzewnicy	3	3	3	3	3	3	3
Całkowita moc urządzenia [kW]	3,794	6,194	9,194	6,171	9,171	6,296	9,296
Całkowity pobór prądu urządzenia [A]	6,15	9,55	13,85	9,47	13,77	10,04	14,34
Wydajność [m³/h]	990			1190		1520	
Obroty [min⁻¹]	2790			2600		2720	
Poziom hałasu na odległość [dB(A)/3 m]	30			30		30	
Maksymalna temperatura pracy [°C]	od -25 do +50			od -25 do +50		od -25 do +45	
Materiał obudowy	aluminium ocynkowane			aluminium ocynkowane			
Izolacja	25 mm wełna mineralna			25 mm wełna mineralna			
Filtr	G4			G4			
Rozmiar króćca przyłączeniowego [mm]	250			315			
Waga [kg]	52			62			

*Urządzenia dedykowane do systemu wentylacyjnego NRVU zgodnie z wymogami Ekoprojektu.

**Urządzenie dedykowane do systemu wentylacyjnego RVU zgodnie z wymogami Ekoprojektu.

Wymiary centrali:

Typ	Wymiary [mm]					
	∅D	B	B1	H	L	L1
VPA 100	99	382	421,5	408	800	647
VPA 125	124	382	421,5	408	800	647
VPA 150	149	455	496,5	438	800	647
VPA 200	199	487	526,5	513	835	684
VPA 250	249	487	526,5	513	835	684
VPA/VPA-1 315	314	527	566,5	548	900	750

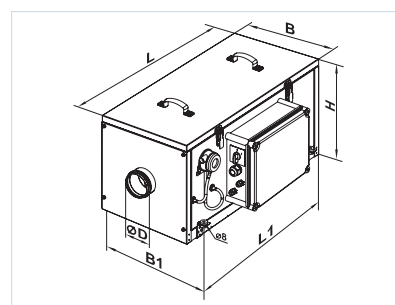

VENTS VPA

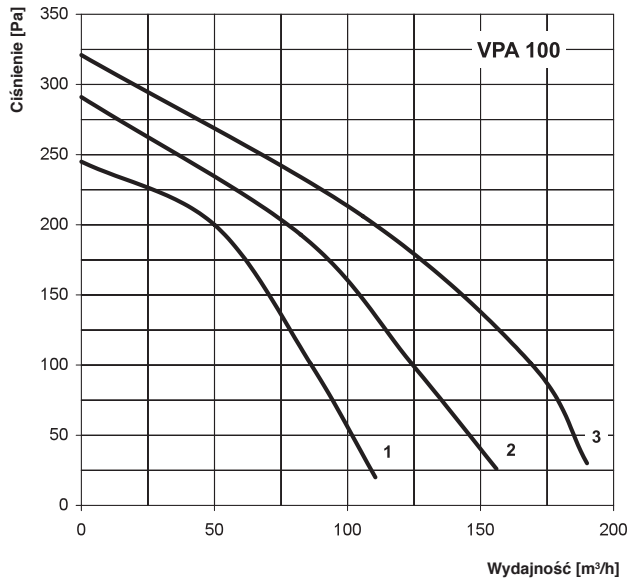

Poziom hałasu		Pasma częstotliwości, [Hz]								
	Hz	Całkowita	63	125	250	500	1000	2000	4000	8000
L _{WA} wlot	dBA	50	30	47	47	35	40	37	28	16
L _{WA} wylot	dBA	58	39	50	56	49	45	42	33	23
L _{WA} emitowane	dBA	31	5	21	28	24	19	13	4	0

VENTS VPA

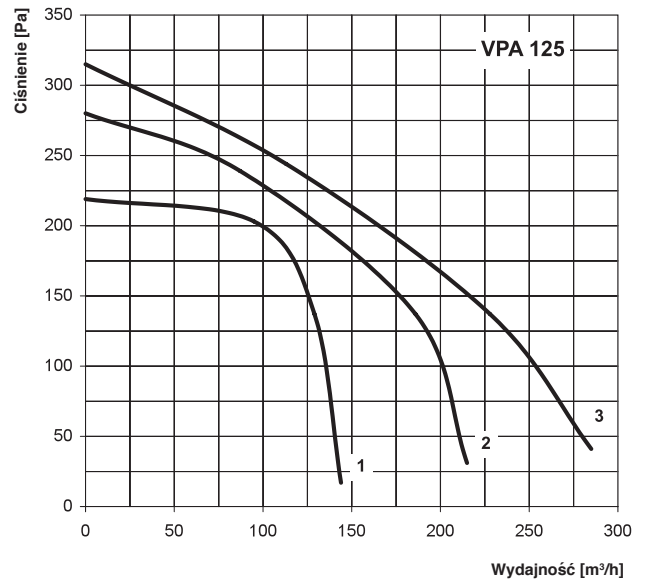

Poziom hałasu		Pasma częstotliwości, [Hz]								
	Hz	Całkowita	63	125	250	500	1000	2000	4000	8000
L _{WA} wlot	dBA	52	31	48	48	36	41	40	32	18
L _{WA} wylot	dBA	62	40	53	56	52	47	47	37	23
L _{WA} emitowane	dBA	33	9	24	33	26	17	16	3	4

VENTS VPA

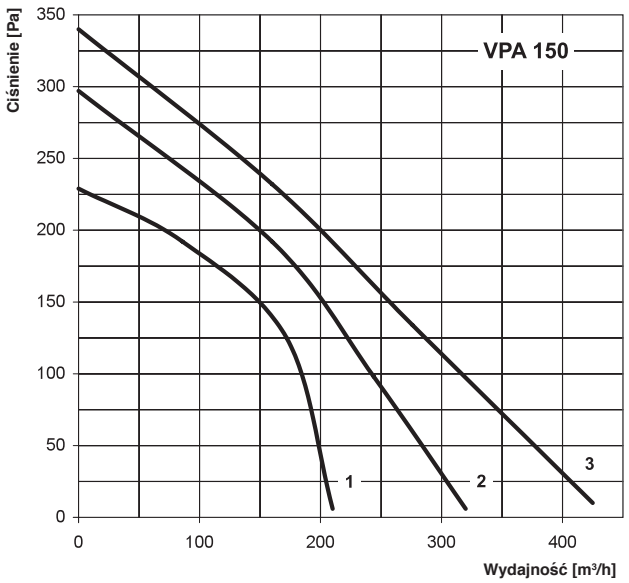

Poziom hałasu		Pasma częstotliwości, [Hz]								
	Hz	Całkowita	63	125	250	500	1000	2000	4000	8000
L _{WA} wlot	dBA	65	37	53	63	50	53	53	45	30
L _{WA} wylot	dBA	63	22	43	53	52	57	57	46	36
L _{WA} emitowane	dBA	41	14	34	39	19	27	19	7	0

VENTS VPA

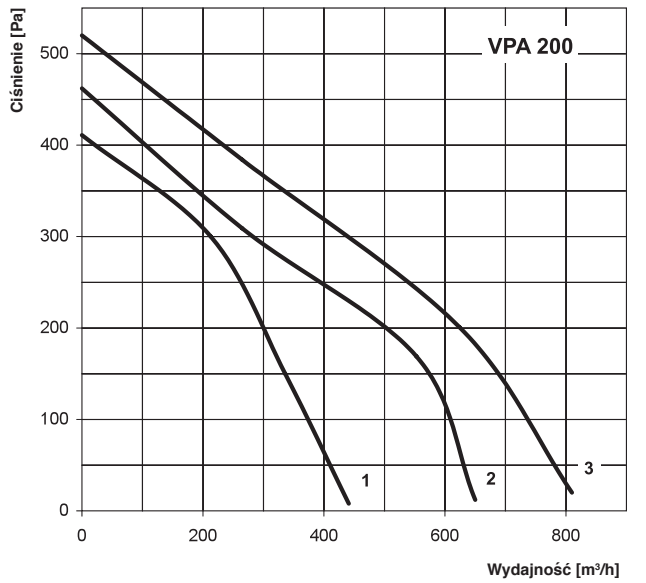

Poziom hałasu		Pasma częstotliwości, [Hz]								
	Hz	Całkowita	63	125	250	500	1000	2000	4000	8000
L _{WA} wlot	dBA	65	41	58	59	56	60	62	56	41
L _{WA} wylot	dBA	71	46	57	63	64	66	66	58	45
L _{WA} emitowane	dBA	46	15	31	43	40	34	30	22	8

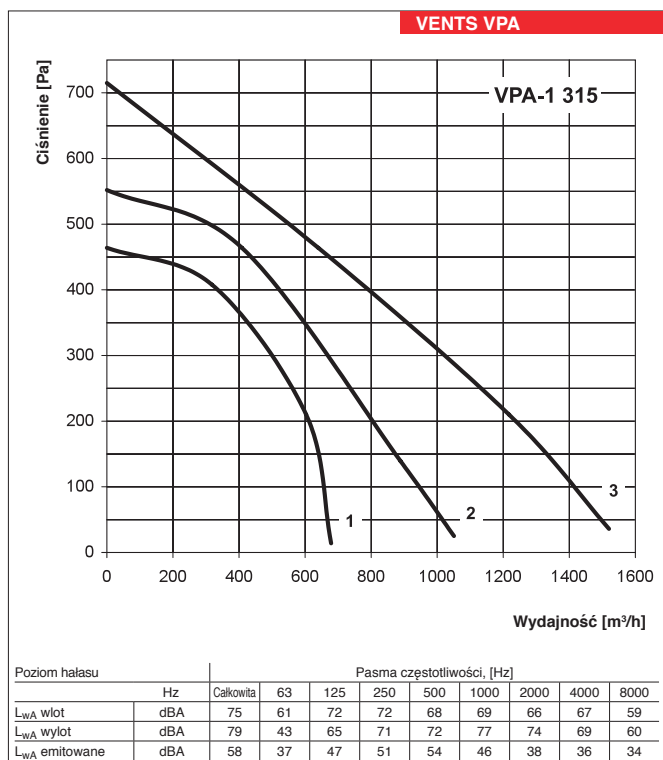
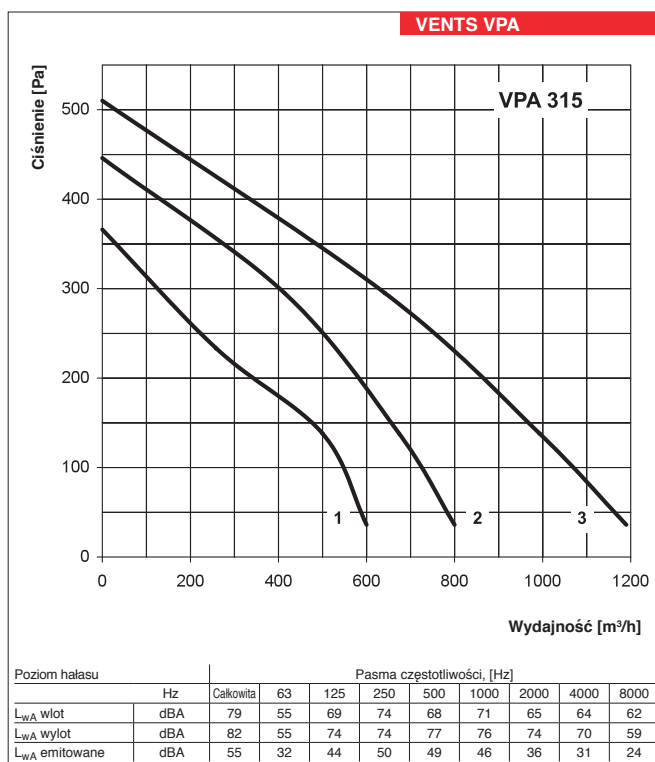
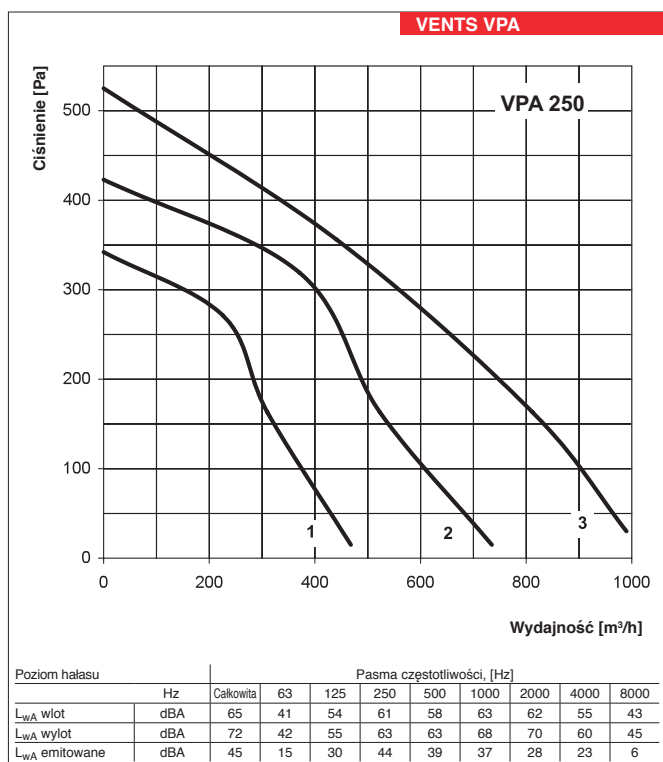

Filtry

Typ centrali	Typ filtra	Rodzaj filtra
VPA 100-1,8-1	UF 022	kasetowy G4
VPA 125-2,4-1		
VPA 150-2,4-1	UF 023	kasetowy G4
VPA 150-3,4-1		
VPA 150-5,1-3		
VPA 150-6,0-3		
VPA 200-3,4-1	UF 024	kasetowy G4
VPA 200-5,1-3		
VPA 200-6,0-3		
VPA 250-3,6-3	UF 025	kasetowy G4
VPA 250-6,0-3		
VPA 250-9,0-3		
VPA 315-6,0-3	UF 025	kasetowy G4
VPA 315-9,0-3		
VPA-1 315-6,0-3		
VPA-1 315-9,0-3		

VPA

CENTRALE NAWIEWNE